

lactell

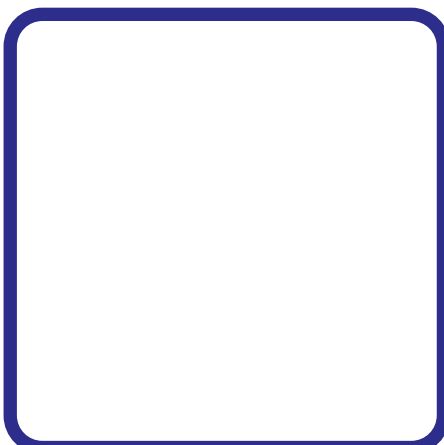
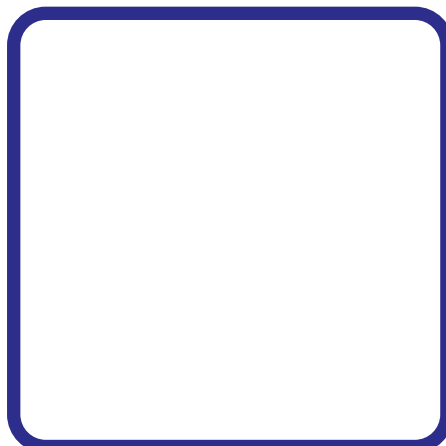
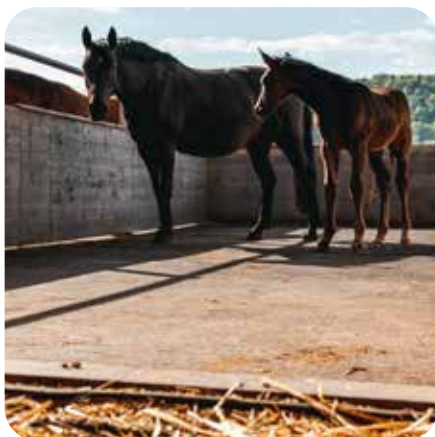
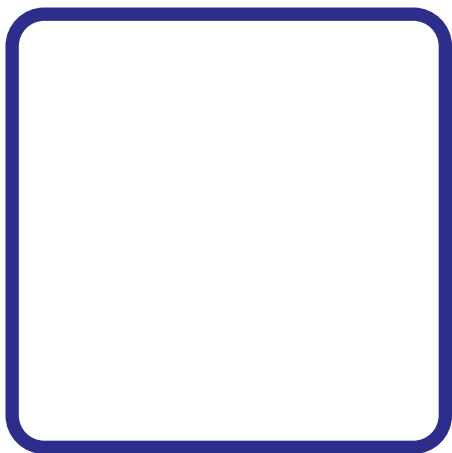

# TAPIS POUR CHEVAUX

□□□ Janvier 2023

# BIENVENUE

## NOUS VOUS CONSEILLONS AVEC PLAISIR

Le bon choix parmi les tapis pour chevaux permet d'améliorer le confort, la santé et la sécurité dans les stalles, les enclos, au paddock et pendant le transport. Nous proposons pour tous les domaines d'application des modèles ayant fait leurs preuves. Nous trouverons ensemble le produit qui convient parfaitement pour votre écurie.

## TAPIS POUR CHEVAUX POUR STALLES ET ENCLOS

Les tapis puzzle et les plaques en matière plastique conviennent parfaitement s'il s'agit de trouver des solutions rapides et simples. Ils s'utilisent dans les box ou les allées d'écurie (dès p. 8). Pour des sols sans joint et résistants à l'urine, nous recommandons l'utilisation des tapis en rouleau (dès p. 12) ou le produit haut de gamme „Norament“, lorsqu'une hygiène absolue est requise, comme par ex. dans les cliniques vétérinaires (p. 50). L'Equimat (p. 18), d'une épaisseur de 28 mm, et le tant apprécié tapis moelleux (p. 20), avec son noyau en mousse entouré d'un revêtement en caoutchouc solide, offrent un confort optimal. Pour la tenue en groupe, l'idéal est d'utiliser sur toute la surface des solutions, qui sont aussi robustes que souples (dès p. 24).

## DES SOLUTIONS POUR LES ESPACES EXTÉRIEURS

Il existe aussi des solutions pratiques pour le paddock, les aires d'équitations et les sentiers. Les grilles de sol et les dalles perforées sont adaptées à la lutte contre la boue (dès p. 26). Les plaques de pavés et les tapis puzzle garantissent une protection antidérapante et du confort dans le paddock (dès p. 32).

## AUTRES PRODUITS INNOVANTS

Au contact de notre clientèle, nous sommes toujours au courant des bons produits, dont vous pouvez également bénéficier. C'est pourquoi vous trouverez aussi dans ce catalogue des abreuvoirs ou encore l'ingénieux système d'éclairage d'écurie FRESHLIGHT®, qui combine des lampes LED à lumière diurne avec une ionisation purificatrice de l'air, offrant ainsi, à l'homme et à l'animal, un climat dans l'écurie considérablement amélioré.

# CONTACT













## LACTELL CONSTRUCTION ET AMÉNAGEMENTS SÀRL

Avenue de Grandson 66  
CH -1400 Yverdon-les-bains





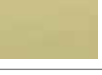



Tél. +41 (0)24 445 95 00  
Fax +41 (0)24 445 95 05

[info@lactell-horse-line.ch](mailto:info@lactell-horse-line.ch)  
[www.lactell-horse-line.ch](http://www.lactell-horse-line.ch)

# TAPIS POUR BOX, COULOIRS, DÉTENTION EN GROUPE

	Modèle		Domaine	P.
<b>Simple &amp; avantageux</b>	Standard Tapis en puzzle		Box & couloirs	08
	Diamant Tapis en puzzle		Box & couloirs	08
	Plaque multi Plaque de plastique		Box	10
	Plaque intérieur Plaque de plastique		Box	10
<b>Antidérapant &amp; propre</b>	Thermo Grande Tapis en rouleau		Box	12
	Tapis „Hybrid“		Box, aire de lavage	14
	Thermo 10 Tapis en rouleau		Couloirs	16
	Diamant Tapis en rouleau		Couloirs	16
	Norament Plaque en caoutchouc		Box, couloirs, aire de lavage, cliniques vétérinaires	18
<b>Confort</b>	Equimat Tapis en puzzle		Box	20
	Tapis moelleux Mousse et caoutchouc		Box	22
	Revêtement „Elastik-Spray“		Box, détention en groupe	24
	Equimat Tapis en puzzle		Détention en groupe	26
	Système Agrosoft Mousse et caoutchouc		Détention en groupe	26

# TAPIS POUR PADDOCK ET PLACE D'ÉQUITATION

	Modèle		Domaine	P.
<b>Simple &amp; avantageux</b>	Ecoraster Grille de sol en plastique		Paddock, chemins, place d'équitation, marcheurs	28
	Tapis perforé „Agrar“ Plaque de plastique		Paddock, chemins, place d'équitation	30
	Tapis HIT TOP CLEAN Plaque de plastique		Paddock, chemins, place d'équitation	30
	Plaque universel Plaque de plastique		Paddock, chemins, place d'équitation	32
<b>Simple &amp; avantageux</b>	Diamant Tapis en puzzle		Paddock	34
	Protection d'angle		Paddock, box	34
	Scratchy Tapis de massage		Paddock, box	34
<b>Confort</b>	Plaques elastic		Paddock, marcheurs	36

## MARCHEURS

	Modèle		Domaine	PS.
<b>Marcheurs complets</b>	KRAFT		Marcheurs	38
<b>Tapis pour marcheurs</b>	Softgrip Tapis sur mesure		Marcheurs	40
	Belmondo Horsewalker Tapis sur mesure		Marcheurs	40
	Tapis perforé pour séparation		Marcheurs	40

## TAPIS PERFORÉ POUR SÉPARATION

	Modèle		Domaine	P.
Antidérapant & propre	Thermo Grande Tapis en rouleau		Aire de lavage, couloirs	44
	Diamant Tapis en puzzle		Aire de lavage, couloirs	44

## TAPIS POUR PAROIS ET VÉHICULES DE TRANSPORTS

	Modèle		Domaine	P.
Protection & confort	Thermo 10 Tapis en rouleau		Protection de parois	46
	Scratchy Noppenmatte		Protection de parois, massage	46
	Streifenvorhang PVC		Portes	48
Antidérapant	Dunlomat Tapis en rouleau		Véhicule de transport	50
	Thermo 10 Tapis en rouleau		Véhicule de transport	50
	Ramp Rampengummi		Rampes	50

## REVÊTEMENT SPÉCIAL POUR CLINIQUES VÉTÉRINAIRES

	Modèle		Domaine	P.
Meilleure hygiène	Noramant Plaques en caoutchouc		Cliniques vétérinaires, aire de lavage, couloirs	52

# ABREUVOIRS & CRÈCHES

	Modèle		Domaine	P.
<b>Box</b>	Abreuvoirs SUEVIAS		Box	56
	Abreuvoirs résistant au gel SUEVIA		Box	56
<b>Laufstall</b>	Abreuvoirs SUEVIAS		Stabulations libres	58
	Abreuvoirs résistant au gel SUEVIA		Stabulations libres	58
<b>Futtertröge</b>	Crèches SUEVIA		Box, stabulations libres	60
<b>Pferde-WC</b>	Élément en béton		Stabulations libres	62

# ÉCLAIRAGE LED & IONISATION

	Modèle		Domaine	P.
<b>Lampes LED</b>	FRESHLIGHT®		Box, couloirs, stabulations libres	64
<b>Projecteurs LED</b>	FRESHLIGHT®		Halles, place d'équitation	68
<b>Ionisation</b>	FRESHLIGHT®		Box, couloirs, stabulations libres	68



# BOX & COULOIRS





# TAPIS EN PUZZLE STANDARD

La qualité ne doit pas être hors de prix. Le résistant tapis en puzzle Standard répond à de nombreuses exigences en ce qui concerne les tapis de revêtement de sol et c'est pourquoi il est le produit le plus utilisé. La pose est ainsi très facile.

**Domaine** Box individuels, détention en groupe et couloirs

**Matériel** Caoutchouc de haute qualité

**Epaisseur** 17mm / 12mm

**Remarque** Lors de la pose, il faut tenir compte de la dilatation liée à la chaleur. Ne pas serrer les tapis lors de la pose. La fixation du tapis au moyen de vis n'est pas nécessaire.

No. art.	Désignation	kg	Qté.	CHF
45.601016	Tapis caoutchouc Standard 17mm 100x100cm 4 bordures en puzzle	20.0	pce	47.10
<b>Lors de sollicitations moindres et pour allées d'écurie</b>				
45.601012	Tapis caoutchouc Standard 12mm 100x100cm 4 bordures en puzzle	15.0	pce	39.60



Surface  
17mm/12mm



Sous-face  
17mm/12mm

Exemple d'installation  
Tapis en puzzle

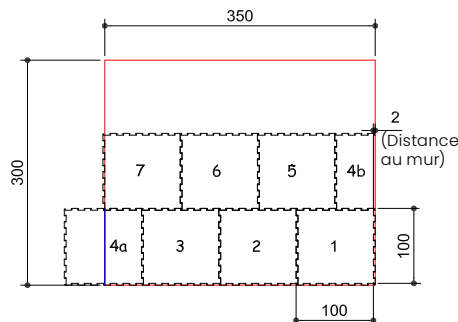

Tenir compte des coupes lors du calcul

# TAPIS CAOUTCHOUC DIAMANT

Le robuste tapis en caoutchouc Diamant peut, avec sa hauteur de 20mm, se mesurer à d'importantes charges physiques. Grâce à sa structure de losanges au profil supplémentaire, il offre une excellente adhérence et améliore ainsi clairement la stabilité du cheval.

**Domaine** Paddock & stalles d'affouragement

**Matériel** Caoutchouc de haute qualité

**Epaisseur** 20mm

**Remarque** Lors de la pose, il faut tenir compte de la dilatation liée à la chaleur. Ne pas serrer les tapis lors de la pose. La fixation du tapis au moyen de vis n'est pas nécessaire.

No. art.	Désignation	kg	Qté.	CHF
45.412100	Tapis pour paddock Diamant 100x100/2cm 4 bordures en puzzle	20.0	pce	67.00



Surface



Sous-face

# BOX & COULOIRS



SIMPLE & AVANTAGEUX



# PLAQUE MULTI

La pose de plaques Multi est multifonctionnelle à l'intérieur. Le système de fixation spécial maintient les plaques entre elles et empêche des écartements. Les plaques Multi peuvent rapidement et facilement être posées sur une grande surface. Elles peuvent aussi être coupées. Les crampons sur la surface inférieure les empêchent de glisser et isolent idéalement.

<b>Domaine</b>	Box
<b>Matériel</b>	Plastique de câble recyclé
<b>Dimensions</b>	75 x 115cm (sans rainure), 80 x 120cm (avec rainure)
<b>Epaisseur</b>	22mm
<b>Remarque</b>	Dans les box pour chevaux, il faut utiliser suffisamment de litière.

No. art.	Désignation	kg	Qté.	CHF
36.470000	Plaque Multi standard 75x115/2,2cm (sans pli) Surface exploitable: 0.86m <sup>2</sup>	20.0	pce	28.80

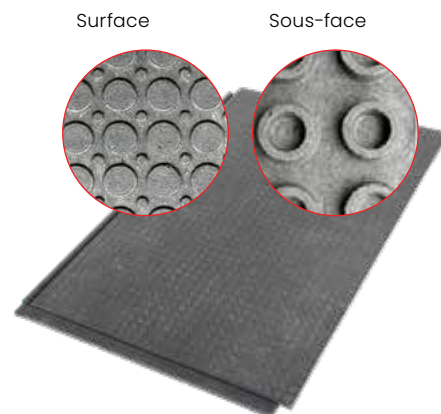

Système de connexion

# PLAQUE INTERIEUR

Le plaque intérieur a essentiellement les mêmes propriétés que le plaque multi, mais la face inférieure est constituée de nopes remplies. Cela permet de protéger le dessous et d'éviter tout glissement.

<b>Domaine</b>	Box
<b>Matériel</b>	Plastique de câble recyclé
<b>Dimensions</b>	75 x 115cm (sans rainure), 80 x 120cm (avec rainure)
<b>Epaisseur</b>	22mm
<b>Remarque</b>	Dans les box pour chevaux, il faut utiliser suffisamment de litière.

No. art.	Désignation	kg	Qté.	CHF
37.451490	Plaque Interieur 75x115/2,2cm (sans pli) Surface exploitable: 0.86m <sup>2</sup>	24.0	pce	32.00

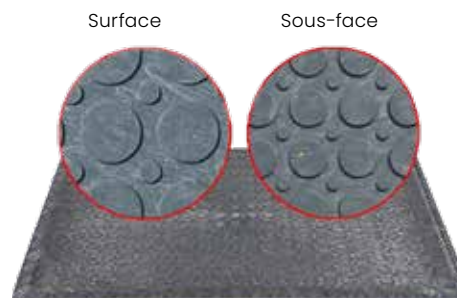

Système de connexion



Zuschneiden mit Stichsäge möglich.



# BOX & COULOIRS

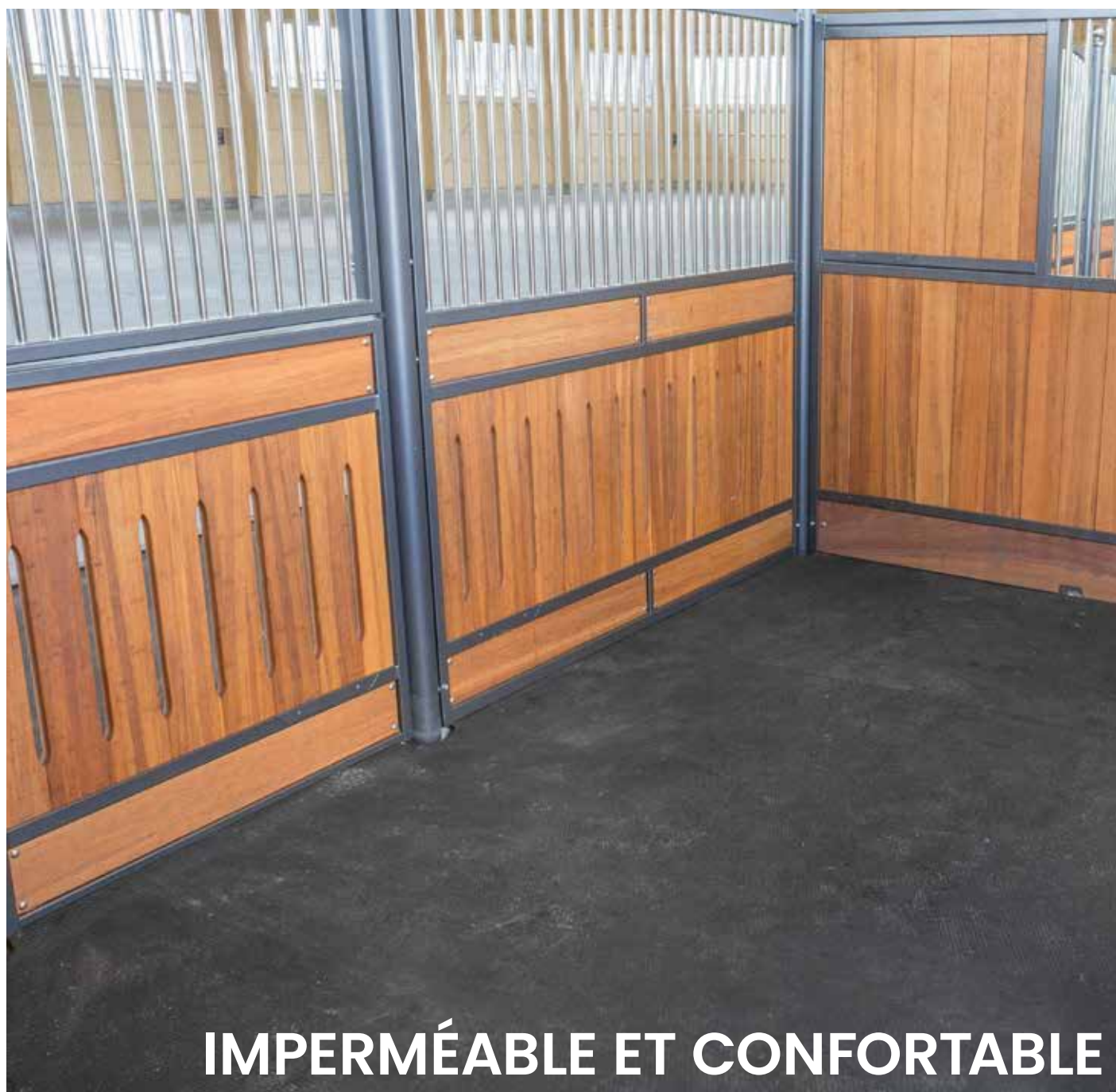

# TAPIS EN ROULEAU THERMO GRANDE

Thermo Grande, le tapis en caoutchouc pour box à chevaux est exclusivement confectionné sur mesures. Pour une finition optimale et propre près des parois, nous vous conseillons nos angles en caoutchouc spéciaux. Ainsi, il n'y a pas de saleté grossière sous les tapis.

**Domaine**      Boxes pour chevaux, place de nettoyage

**Matériel**      Caoutchouc de haute qualité

**Epaisseur**    15mm

**Remarque**    Lors de la pose, tenir compte de la dilatation du tapis due à la chaleur. Laisser reposer le tapis après l'avoir déroulé. Avec une bonne litière en quantité suffisante, on obtient un revêtement pour box résistant à l'urine.



Surface



Sous-face

No. art.	Désignation	kg	Qté.	CHF
40.460020	Tapis en rouleau Thermo 15mm 200cm	42.0	ml	165.00
40.460025	Tapis en rouleau Thermo 15mm 250cm	52.5	ml	216.00
40.460030	Tapis en rouleau Thermo 15mm 300cm	63.0	ml	259.00
40.460035	Tapis en rouleau Thermo 15mm 350cm	74.0	ml	331.00
40.460040	Tapis en rouleau Thermo 15mm 400cm	84.0	ml	379.00
40.460045	Tapis en rouleau Thermo 15mm 450cm	94.5	ml	426.00
<b>Frais de coupe</b>				
00.440000	Frais de coupe transversale		pce	17.00
00.450000	Frais de coupe longitudinale		ml	12.00
<b>Options</b>				
45.420330	Bande d'étanchéité en caoutchouc 150x1.2mm rouleaux	0.3	ml	5.10
45.420205	Matériel de jointoiement Soudaflex 40FC, 310ml cartouche	0.3	pce	18.50
45.420410	Raccord Z en inox pour tapis en rouleau 15mm, Longueur 2990mm, prépercer 8mm incl. fixations	1.3	pce	89.00
45.420350	Raccord de paroi en caoutchouc pour tapis en rouleau 15mm incl. fixations	10.2	pce	93.00
45.420381	Profilé de liaison T pour tapis en rouleau 15mm, fixations incl.	4.0	pce	149.00

45.420410  
Profilé Z pour finition

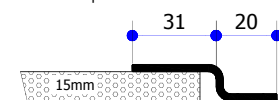

45.420350  
Profilé d'angle en caoutchouc pour raccord mural

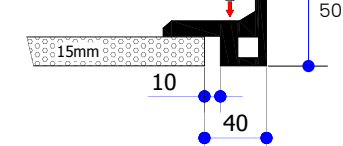

45.420381  
Profilé de liaison T

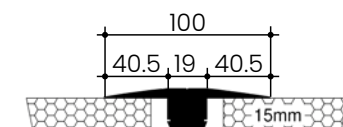



# BOX





# TAPIS HYBRID

Le tapis hybride se compose d'un Tapis en rouleau avec des noppes de différentes hauteurs sur la face inférieure et d'une bordure en granulés de caoutchouc. Il en résulte un sol très confortable et parfaitement imperméable.

<b>Domaine</b>	Pferdeboxen, Waschplatz
<b>Matériel</b>	Caoutchouc de haute qualité
<b>Epaisseur</b>	18mm

No. art.	Désignation	Qté.	CHF
49.450400	Tapis ybrid Bodenbelag, Tapis avec noppes 18mm, largeur jusqu'à 300cm. Bordures granulés de caoutchouc.	m2	215.00



Surface



Sous-face



Coller le tapis en rouleau.



Remplir les bords avec des granulés de caoutchouc.

# COULOIRS



**IMPERMÉABLE ET CONFORTABLE**



# TAPIS EN ROULEAU THERMO 10 ET DIAMANT

Le tapis Thermo et Diamant convient parfaitement pour le couloir de l'écurie et pour diverses surfaces. Avec diverses largeurs, il peut pratiquement être coupé pour chaque dimension.

<b>Domaine</b>	Couloir d'écurie
<b>Matériel</b>	Caoutchouc de haute qualité
<b>Epaisseur</b>	10 mm / 14mm
<b>Remarque</b>	Lors de la pose, tenir compte de la dilatation du tapis due à la chaleur. Laisser reposer le tapis après l'avoir déroulé.

No. art.	Désignation	kg	Qté.	CHF
<b>Tapis en rouleau Thermo 10</b>				
40.462010	Tapis en rouleau Thermo 10mm avec tissu 100cm	12.0	ml	68.00
40.462012	Tapis en rouleau Thermo 10mm avec tissu 120cm	14.4	ml	82.00
40.462015	Tapis en rouleau Thermo 10mm avec tissu 150cm	18.0	ml	102.00
40.462020	Tapis en rouleau Thermo 10mm avec tissu 200cm	24.0	ml	136.00
40.462025	Tapis en rouleau Thermo 10mm avec tissu 250cm	30.0	ml	179.00
40.462030	Tapis en rouleau Thermo 10mm avec tissu 300cm	36.0	ml	215.00
40.462035	Tapis en rouleau Thermo 10mm avec tissu 350cm	42.0	ml	281.00
40.462040	Tapis en rouleau Thermo 10mm avec tissu 400cm	48.0	ml	321.00
40.462045	Tapis en rouleau Thermo 10mm avec tissu 450cm	54.0	ml	361.00
<b>Tapis en rouleau Diamant</b>				
40.465212	Tapis en rouleau Diamant 14mm 120cm	25.5	ml	88.00
40.465215	Tapis en rouleau Diamant 14mm 150cm	31.5	ml	110.00
40.465220	Tapis en rouleau Diamant 14mm 200cm	42.0	ml	147.00
<b>Frais de coupe</b>				
00.440000	Frais de coupe transversale		pce	17.00
00.450000	Frais de coupe longitudinale		ml	12.00
<b>Accessoires de montage</b>				
45.420400	Raccord Z en inox 2mm pour tapis en rouleau 10mm, prépercer 8mm, incl. fixations, 3pcs/ml	1.3	pce	65.00
45.420354	Profil de finition en caoutchouc pour tapis 10mm, incl. fixations, 3pcs/ml	8.1	pce	90.00
45.420351	Raccord de paroi en caoutchouc pour tapis en rouleau 10mm incl. fixations	9.0	pce	115.00
45.420391	Profilé de liaison T pour tapis en rouleau 10mm, fixations incl.	7.8	pce	149.00



Thermo 10



Surface

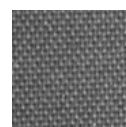

Sous-face



Fixations



Diamant

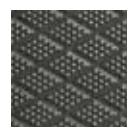

Surface



Sous-face



Fixations

45.420400  
Profilé Z pour finition

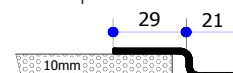

42.420354  
Profil d'assemblage en caoutchouc pour raccorder la surface plane

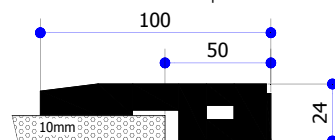

45.420351  
Raccord de paroi en caoutchouc

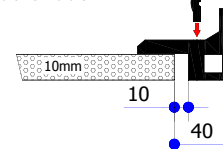

45.420391  
Profilé de liaison T

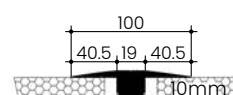



# COULOIRS

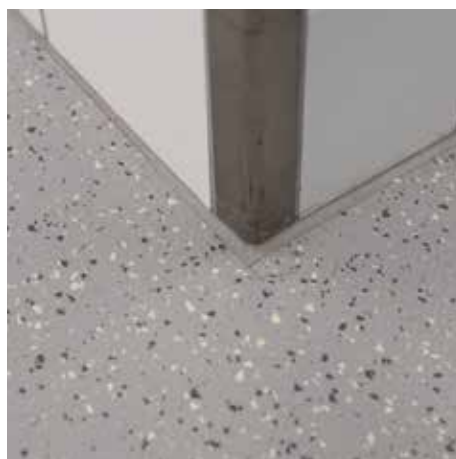

# NORAMENT

Norament 992 Grano associe longévité et élasticité avec un aspect moderne intemporel. Ces plaques uniques sont non seulement extrêmement résistantes à l'abrasion, mais sont aussi absolument imperméables aux liquides grâce à la surface étanche et sans joints. Norament appartient à la classe de sécurité antiglisse R9 et son isolation phonique de 15 dB et ses excellentes propriétés anti-feu sont convaincantes. Norament est disponibles en différents coloris.

**Domaine** Aire de nettoyage, allée d'écurie et cliniques vétérinaires

**Matériel** Caoutchouc de haute qualité

**Epaisseur** 9mm

No. art.	Désignation	kg	Qté.	CHF
49.450050	Revêtement en caoutchouc Nora. Incl. Barrière anti-humidité, mortier de nivellement et montage.	17.0	m2	sur demande

## Structure du système Norament:

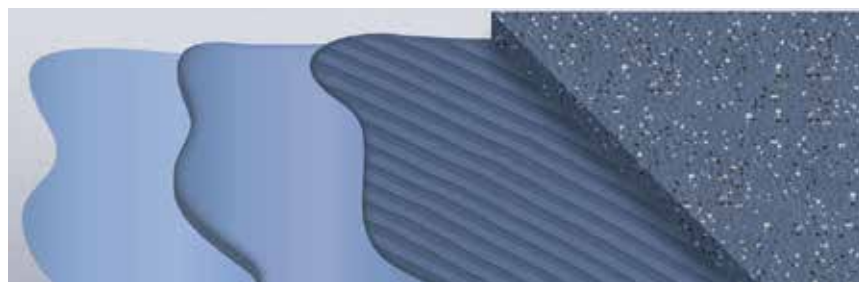

Couche de fond

Mastic

Colle

Norament

Norament 992 Grano 5302

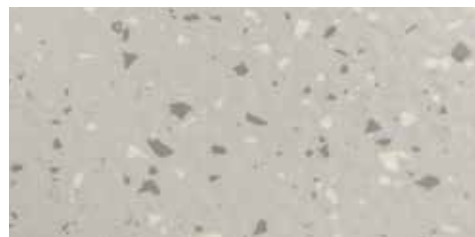

Norament 992 Grano 5303

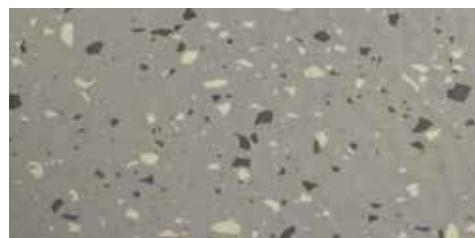

Norament 992 Grano 5304

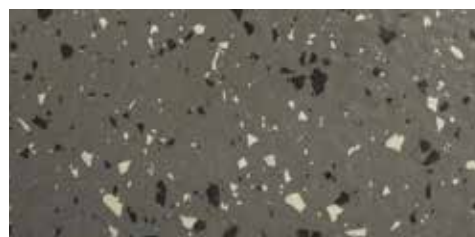

Norament 992 Grano 5308



Norament 992 Grano 5317

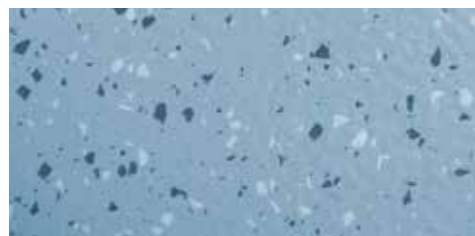

Norament 992 Grano 5319

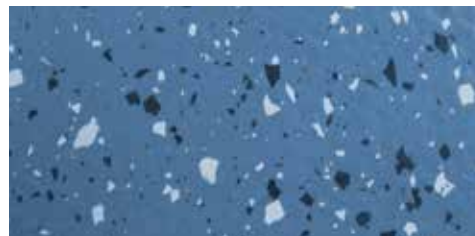

# BOX



CONFORT





# EQUIMAT

L'Equimat, qui protège les articulations, est produit à partir d'un mélange de grande qualité composé d'EVA et de caoutchouc. Il est doux tout en étant solide et résistant. Le profil strié sur la surface supérieure offre un appui optimal aux animaux. Le poids de l'Equimat étant minime, il peut être déplacé facilement. Le système de fixation (puzzle) facilite la pose et veille à ce que les tapis ne se décalent pas.

**Domaine** Box et détention en groupe, si couvert

**Matériel** mélange de EVA et de caoutchouc

**Epaisseur** 28mm

**Remarque** Il faut tenir compte de la législation sur la protection des animaux et veiller à une litière suffisante. Protéger les plaques du rayonnement direct du soleil (UV). En cas de croissance de la plaque, celle-ci peut être découpée facilement..

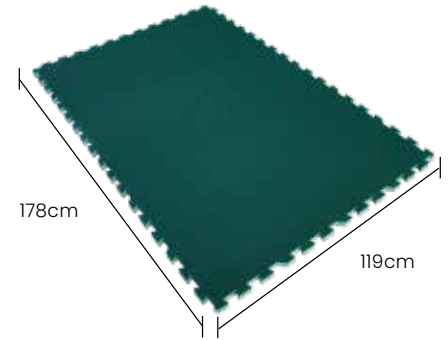

No. art.	Désignation	kg	Qté.	CHF
45.560110	EQUIMAT 119x178/2.8cm 4 bordures avec puzzle Surface exploitable: 2.07m2	21.0	pce	211.00
<b>Accessoires de montage</b>				
45.420420	Raccord Z en inox pour tapis Equimat, Longueur 200cm, incl. fixations, 3pcs/ml	1.3	pce	62.00

45.420420  
Profilé Z pour finition

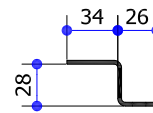

Exemple d'installation EQUIMAT

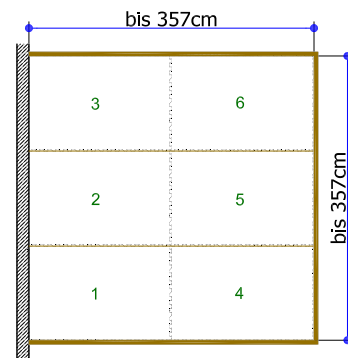

Besoin : 6 tapis

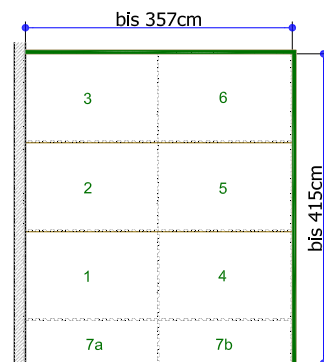

Besoin : 7 tapis

# BOX



**CONFORT**



# TAPIS MOELLEUX

Les surfaces de couchage pour chevaux sont recouvertes de paille, copeaux de bois ou sciure. Avec le temps, les chevaux repoussent de côté la litière et se couchent sur le sol en béton propre et froid. La litière stocke l'urine et la surface de couchage devient humide et inconfortable. Avec son cœur en mousse le tapis offre à votre cheval le meilleur confort dans le box, diminue les coûts des matériaux pour la litière et réduit considérablement le temps nécessaire pour enlever les fumiers. Pour les chevaux tenus en groupe, on peut installer plusieurs tapis moelleux côte à côte. Le tapis moelleux – une surface de couchage durable et souple.

**Domaine** Matelas confort économique en paille pour box et détention en groupe.  
Litière appropriée : copeaux ou similaire

**Remarque** Il faut tenir compte de la législation sur la protection des animaux et veiller à une litière suffisante.

**Matériel** Caoutchouc / mousse

**Particularités** Le tapis moelleux a fait ses preuves depuis de nombreuses années comme offrant le meilleur confort de couchage. Les chevaux peuvent protéger leurs articulations et bénéficient d'une bonne possibilité de repos. Spécialement approprié pour les chevaux de haut niveau sportif.

**Epaisseur** ca. 45mm/50mm

No. art.	Désignation	kg	Qté.	CHF
<b>Typ Standard 180x240cm</b>				
45.481825	Tapis soft cheval type small 180x240cm	91.0	pce	960.00
<b>Typ Grande 220x290cm</b>				
45.482429	Tapis soft cheval typ grande+ 220x290cm	170.0	pce	1330.00

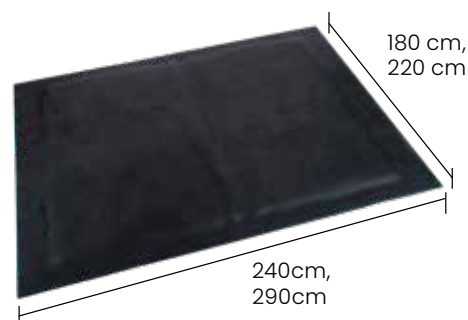



# BOX & DÉTENTION EN GROUPE



# BOX & DÉTENTION EN GROUPE

<b>Domaine</b>	Box, détention en groupe
<b>Matériel</b>	Polymères liquides, mousse plastique
<b>Particularités</b>	La combinaison d'un revêtement „Élastospray“ et d'un tapis de mousse donne une base souple et flexible qui résiste aux charges lourdes et isole bien. La surface est facile à nettoyer et sans jointures. Le confort des animaux est grandement amélioré.
<b>Surface</b>	Revêtement „Elastikspray“
<b>Sous-face</b>	Tapis de mousse
<b>Epaisseur</b>	Variable
<b>Montage</b>	L'élastospray sèche en quelques secondes. Le revêtement les tapis en mousse sont rapidement installés par du personnel qualifié. Veuillez nous contacter pour de plus amples informations.

No. art.	Désignation	Qté.	CHF
49.450030	Revêtement Elastikspray Système de sol innovant composé d'un revêtement et d'une mousse adaptés à la surface souhaitée sur le site.	9.0	m2



LES REVÊTEMENTS ELASTIKSPRAY SONT APPLIQUÉS RAPIDEMENT ET SÈCHENT EN QUELQUES SECONDES.



LES REVÊTEMENTS „ELASTIKSPRAY“ SONT SOUPLES COMME UN TAPIS DE CAOUTCHOUC ET ROBUSTES COMME UN REVÊTEMENT DE SOL.



# DÉTENTION EN GROUPE





# EQUIMAT

L'Equimat, qui protège les articulations, est produit à partir d'un mélange de grande qualité composé d'EVA et de caoutchouc. Il est doux tout en étant solide et résistant. Le profil strié sur la surface supérieure offre un appui optimal aux animaux. Le poids de l'Equimat étant minime, il peut être déplacé facilement. Le système de fixation (puzzle) facilite la pose et veille à ce que les tapis ne se décalent pas.

**Domaine** Box et détention en groupe, si couvert

**Matériel** mélange de EVA et de caoutchouc

**Epaisseur** 28mm

**Remarque** Il faut tenir compte de la législation sur la protection des animaux et veiller à une litière suffisante. Protéger les plaques du rayonnement direct du soleil (UV). En cas de croissance de la plaque, celle-ci peut être découpée facilement.

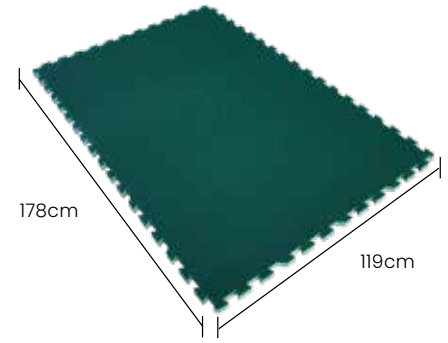

No. art.	Désignation	kg	Qté.	CHF
45.560110	EQUIMAT 119x178/2.8cm 4 bordures avec puzzle Surface exploitable: 2.07m2	21.0	pce	211.00
<b>Optionen</b>				
45.420420	Raccord Z en inox pour tapis Equimat, Longueur 200cm, incl. fixations, 3pcs/ml	1.3	pce	62.00

45.420420  
Profilé Z

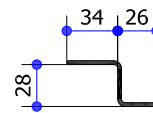

# SYSTÈME AGROSOFT

Le système Agrosoft, confortable et économe en litière, peut être posé sur toute la surface et convient parfaitement pour les chevaux tenus en groupe. Le cœur de mousse de 28 mm d'épais qui se trouve en-dessous du revêtement de surface veille à offrir un confort optimal et des phases de récupérations idéales pour le cheval. La surface supérieure martelée assure en plus une excellente stabilité.

**Domaine** Einstreusparendes Komfort-Liegesystem für Pferdeboxen und Gruppenhaltung. Geeignete Einstreu: Späne oder Ähnliches.

**Matériel** Caoutchouc / mousse

**Epaisseur** 38mm

**Remarque** Il faut tenir compte de la législation sur la protection des animaux et veiller à une litière suffisante.

No. art.	Désignation	kg	Qté.	CHF
49.450010	Système de tapis tendre Agrosoft aux dimensions précises, souple, sans joint et étanche à l'urine, travail incl.! Est adapté sur place à la dimension souhaitée	18.0	m2	220.00

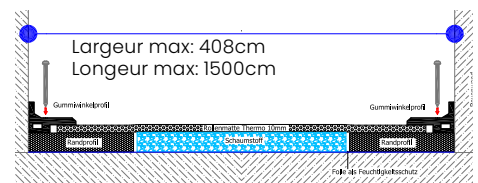

# PADDOCK, PLACE D'EQUITATION





# ECORASTER

L'Ecoraster offre une sous-couche plane qui supporte des charges extrêmes. Le système sépare la couche supérieure de la sous-couche, ainsi le sol reste perméable à l'eau et ne devient plus boueux. De plus, le sol reste accessible aux véhicules grâce à la stabilité extrême. Ecoraster est la sous-couche idéale pour les sauts, le dressage, l'aire de sortie et le paddock.

<b>Domaine</b>	Accès de pâturage, place et halle d'équitation, paddocks, renforcement de chemin, écurie ouverte, manèges d'entraînement, sortie de toutes sortes
<b>Dimension</b>	33 x 33cm, wird jedoch bereits vorgesteckt auf 100 x 133cm angeliefert 33x33cm
<b>Matériel</b>	PE
<b>Poids</b>	8 / 11kg/m <sup>2</sup>



50 mm / 40mm

## ECORASTER® E50, dimension 33 x 33 / 5.0cm

Modèle robuste : pour tous les domaines d'application

No. Art.	jusqu'à 114.4m <sup>2</sup> CHF/m <sup>2</sup>	dès 114.5m <sup>2</sup> CHF/m <sup>2</sup>	dès 458m <sup>2</sup> CHF/m <sup>2</sup>
36.451300	24.50	23.90	23.30

1 Palette = 57.33m<sup>2</sup> / Lkw = 1261.33m<sup>2</sup>

## ECORASTER® E40, dimension 33 x 33 / 4.0cm

Modèle léger : ne pas rouler dessus, charge légère, doit être recouvert de 5-10cm de sable.

No. Art.	jusqu'à 146.3m <sup>2</sup> CHF/m <sup>2</sup>	dès 146.4m <sup>2</sup> CHF/m <sup>2</sup>	dès 512m <sup>2</sup> CHF/m <sup>2</sup>
36.451300	19.60	18.50	18.00

1 Palette = 74.67m<sup>2</sup> / Lkw = 1642.83m<sup>2</sup>

Frais de transport sur demande.

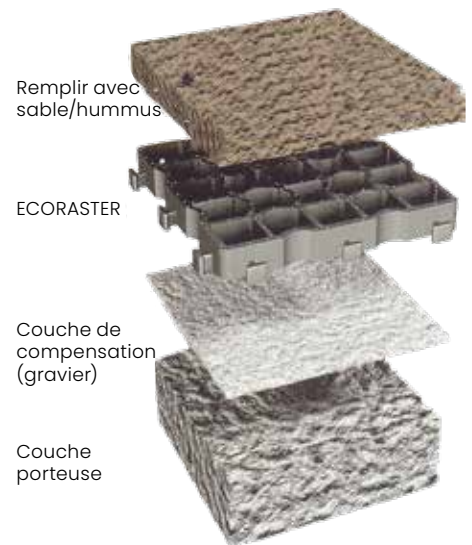

Remplir avec sable/humus

ECORASTER

Couche de compensation (gravier)

Couche porteuse

## Instructions de montage pour place d'équitation / manège / paddocks / manèges d'entraînement

1. Retirer l'herbe existante et aplanir avec une pente ca. 1%
2. Poser la couche porteuse en gravier et mettre à niveau
3. Poser env. 2cm de couche de compensation en gravier très fin et en humus, et puis aplanir
4. Poser ECORASTER® à partir d'un coin, les tenons de raccordement doivent être dirigés dans le sens de la pose.
5. Enfoncer en secouant ECORASTER® dans le sol
6. Remplir ECORASTER® avec du sable (évent. avec de la matière suppl.)

## Instruction de montage pour place de parc / accès / place de depot

1. Poser la couche porteuse en gravier et mettre à niveau (vibrer/compresser)
2. Poser la couche de compensation en gravier très fin et aplanir grossièrement
3. Introduire le remplissage, déborder d'env. 1-2cm. Suivant les cas, ensemençer et mouiller.

Les Ecorasters sont rapidement mis en place et connectés





# PADDOCK & CHEMINS





## TAPIS PERFORÉ „AGRAR“

Le tapis „AGRAR“ est particulièrement adaptée aux zones qui nécessitent une surface de sol particulièrement antidérapante et facile à nettoyer. La perforation permet à l'eau de s'écouler rapidement.

<b>Domaine</b>	Aires de promenade, paddock, manège, écurie de détention en groupe
<b>Matériel</b>	Plastique
<b>Particularités</b>	Perforé, antidérapant
<b>Remarque</b>	Pose bord à bord

No. art.	Désignation	kg	Qté.	CHF
36.451555	plaque perforé 84x118/4cm	22.0	pce	22.00



40 mm



Surface



Sous-face

## TAPIS „HIT“ TOP CLEAN

Le tapis HIT-Top Clean est adapté à une pose sans fondation. Il est antidérapant, particulièrement adapté aux chevaux pieds nus, extrêmement stable et durable et facile à nettoyer.

<b>Domaine</b>	Aires de promenade, paddock, manège, écurie de détention en groupe
<b>Matériel</b>	Plastique
<b>Particularités</b>	Antidérapant
<b>Remarque</b>	Pose bord à bord

No. art.	Désignation	kg	Qté.	CHF
36.451554	Tapis Top Clean 81x114/4.5cm	29.0	pce	22.00



45 mm

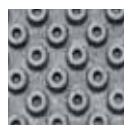

Surface



Sous-face

# PADDOCK & CHEMINS

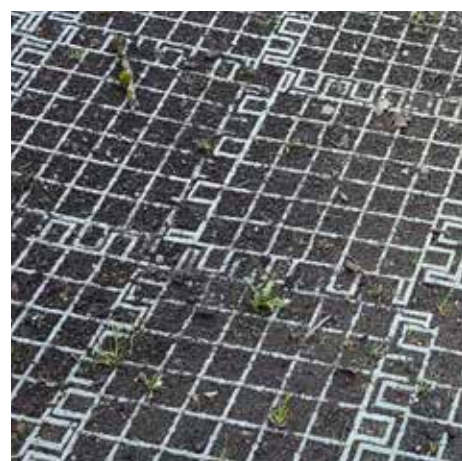
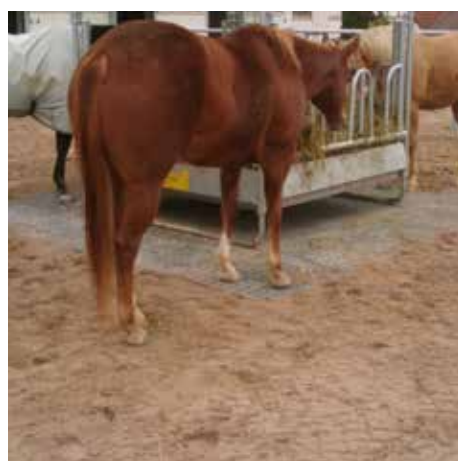



# PLAQUE UNIVERSEL

La plaque universelle, particulièrement solide et stable, convient parfaitement pour les paddocks, les aires de promenade et les zones d'affouragement. La plaque est profilée et offre au cheval des propriétés antidérapantes améliorées. Grâce aux perforations, les liquides s'écoulent de manière rapide et efficace. Les jonctions sur le côté de la plaque permettent une pose simple et rapide et veillent ensuite à ce que le tapis ne se décalent pas, même en cas de charge.

<b>Domaine</b>	Aires de promenade, zone d'équitation, paddock.
<b>Matériel</b>	Plastique, PVC
<b>Particularités</b>	Praticable avec un véhicule grâce à une structure résistante aux charges lourdes. Perméable grâce aux trous de drainage Antidérapant grâce à la surface profilée Pose facile grâce au système d'assemblage
<b>Epaisseur</b>	55mm
<b>Diamètre du trou</b>	24mm
<b>Poids</b>	ca.40kg/m <sup>2</sup>
<b>Remarque</b>	Selon l'usage prévu, la surface supérieure et inférieure peuvent être interverties. Un ensablage est recommandé.

No. art.	Désignation	kg	Qté.	CHF
36.451700	plaque universel perforé 74x54/5.5cm Surface utile: 0.4m <sup>2</sup>	15.0	pce	20.60



55 mm

Deux faces utilisables

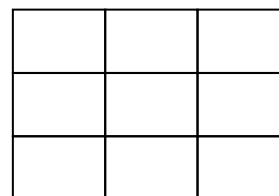

74x50cm: Peut être posé en parallèle

# PADDOCK



# TAPIS DIAMANT

Le robuste tapis en caoutchouc Diamant peut, avec sa hauteur de 20mm, se mesurer à d'importantes charges physiques. Grâce à sa structure de losanges au profil supplémentaire, il offre une excellente adhérence et améliore ainsi clairement la stabilité du cheval.

**Domaine** Paddock, stalles d'affouragement, aire de lavage

**Matériel** Caoutchouc de haute qualité

**Epaisseur** 20mm

**Remarque** Tenir compte de la dilatation thermique lors de la pose. Ne pas serrer les tapis lors de la pose. La fixation du tapis au moyen de vis n'est pas nécessaire.

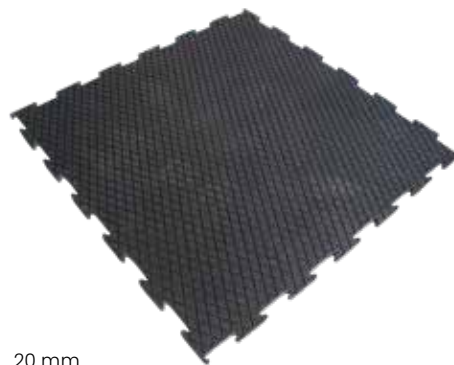

20 mm



Surface



Sous-face

No. art.	Désignation	kg	Qté.	CHF
45.412100	Tapis pour paddock Diamant 100x100/2cm 4 bordures en puzzle	20.0	pce	67.00

# PROTECTION D'ANGLE

Protection des bords fabriquée en caoutchouc robuste, qui se monte rapidement et protège durablement l'animal des blessures.

**Matériel** Caoutchouc de haute qualité

No. art.	Désignation	kg	Qté.	CHF
42.200090	Protection d'angle 90cm, incl. fixations	6.0	pce	23.30

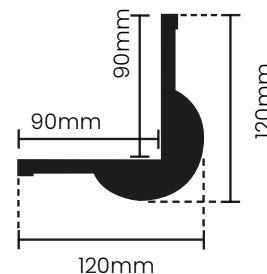

# TAPIS SCRATCHY

Le tapis de massage Scratchy prévient les blessures de la peau causées par les frottements sur les surfaces rugueuses comme le béton ou le métal.

**Domaine** Coins, bords et murs

**Matériel** Caoutchouc renforcé par un tissu et des picots extra-résistants.

**Epaisseur** 40 mm

**Montage** Avec trois bandes de montage, sans vis.

No. art.	Désignation	kg	Qté.	CHF
42.200100	Scratchy tapis de massage L:50cm H:150cm avec quatre bandes de montage, sans vis	13.0	pce	136.00

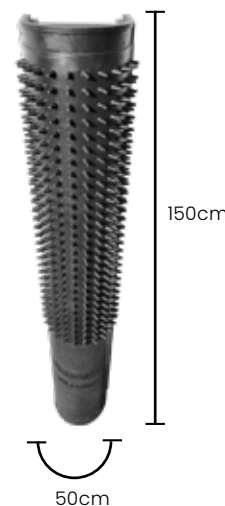



# PADDOCK

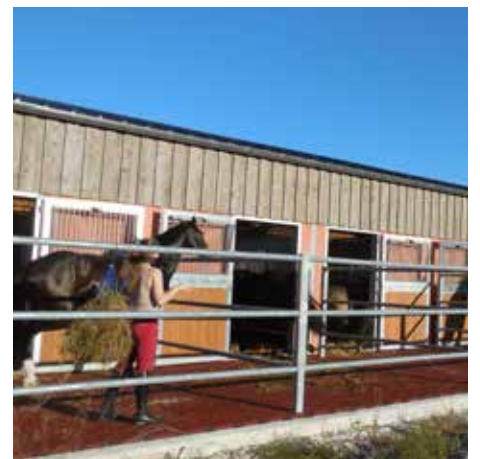

# PLAQUES ELASTIC

La plaque perméable à l'eau résiste au gel et à la dégradation. C'est pourquoi elle est idéale pour un usage à l'extérieur. Le mélange de fibres en granulés de caoutchouc la rend antigel et silencieuse.

**Domaine** Paddock, couloirs, place de nettoyage (dehors), che-mins.

**Matériel** PU, élastique, granulés de caoutchouc

**Remarque** Une diminution de la surface en long et en large peut apparaître à cause de la chaleur (peut être compensée en remplissant avec du sable). Altération de la couleur possible. Lorsque la charge locale est importante, les granulés peuvent se détacher des plaques. Toutes les plaques sont posées en alternance.

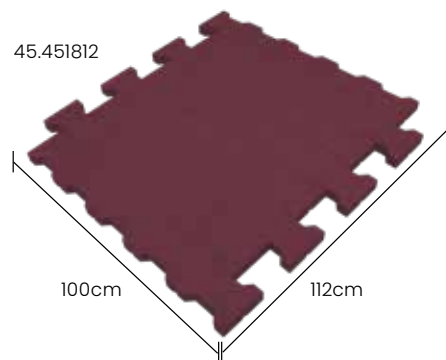

No. art.	Désignation	kg	Qté.	CHF
45.451812	H-dalle confort-Elastic 100x112/4.3cm	42.0	pce	96.00
45.451800	H-dalle confort Regupol®-Elastic 20x16/4.3cm	40.0	m2	88.00

45.451800



## Montage:

Libres sur béton / asphalte ou comme pavés composites en béton sur sous-couche résistante au gel avec forme fine composée de gravillons. Conformément à l'usage local, délimitation du mur nécessaire.

No. art.	Désignation	kg	Qté.	CHF
45.450100	Tapis confort Regupol®-Elastic 100x50/4.3cm avec rainure à 50cm incl. système de connection	19.2	pce	68.00

45.450100

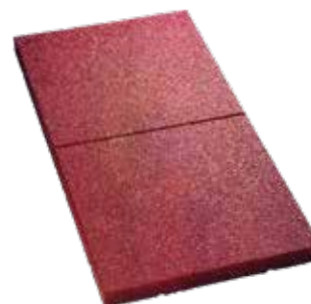

## Montage:

Libres sur sous-couche de cailloux, perméable et compacte / délimitation des bords nécessaire ou libres sur béton / asphalte (délimitation des bords et inclinaison nécessaires).



Scie égoïne électrique recommandée pour une découpe optimale.



# MARCHEURS



MARCHEURS DE KRAFT®





# MARCHEURS SUR MESURE

Plus de 1500 clients possèdent un marcheur de la société Kraft du Wurtemberg. Kraft propose des manèges d'entraînement pour chevaux dont le design et les techniques simples leur permettent de s'adapter à presque toutes les tailles ovales ou carrées. En plus des marcheurs, Kraft propose tous les types de tapis roulants pour chevaux et d'accessoires pour écuries pour une solution „clé en main“ pour votre centre équestre. Kraft trouvera avec vous la meilleure solution pour vous et vous fournira une gamme de services même après la mise en service. Entre-temps, Kraft est représenté avec ses produits sur les cinq continents et dans plus de 60 pays. Vous pouvez également compter sur la forte marque „KRAFT“ de manèges d'entraînement pour chevaux et sur les avantages d'une entreprise familiale solide et fiable. Optez pour un produit de qualité de Kraft !

„Tout ce que nous faisons, nous voulons le faire correctement ! Notre spécialisation dans les marcheurs en est la conséquence logique. Nous nous concentrons jour pour jour sur les développements et les améliorations et obtenons en résultat des produits sophistiqués, testés et certifiés. Nous savons exactement de quoi nous parlons. Nous recherchons la meilleure solution pour chaque client individuel.“



Les spécialistes des marcheurs de haute qualité : Uwe Kraft, Frank Kraft.



Egalement disponible chez Grüter : les tapis roulants KRAFT® de haute qualité. Pour chevaux jusqu'à 700kg. (Poids du tapis roulant : 1600kg. Le support doit avoir une capacité de charge d'au moins 2400kg).



Marcheur à mécanisme suspendu



Marcheur au sol



Marcheur circulaire sur rail rotatif



Rond de longe



Marcheur aquatique

# MARCHEURS





# TAPIS POUR MARCHEURS

Le revêtement Softgrip électriquement conducteur pour manège d'entraînement est intégralement fabriqué en caoutchouc et son profil martelé qui accroche, réduisant ainsi considérablement le risque de chute pour les chevaux, est très convaincant. Les tapis de 24 mm d'épaisseur offrent au cheval une surface stable et isolante, qui permet une course saine et la liberté nécessaire pour les mouvements de rotation des articulations.

- Domaine**      Marcheurs
- Matériel**     Caoutchouc de haute qualité
- Epaisseur**    24mm
- Particularités** antidérapant, isolant
- Montage**      N'hésitez pas à demander nos instructions de pose.

No. art.	Désignation	kg	Qté.	CHF
45.451010	Revêtement pour carrousel Softgrip sur mesure de 24mm	23.0	m2	94.00
45.551010	Belmondo Horsewalker, 21mm	20.0	m2	177.00

Veuillez tenir compte des délais de livraison spéciaux.

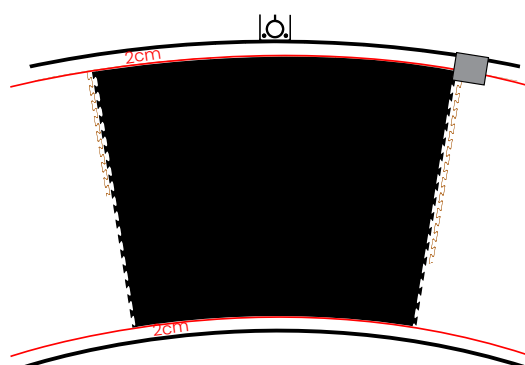

Laisser 2cm de vide à l'intérieur et à l'extérieur

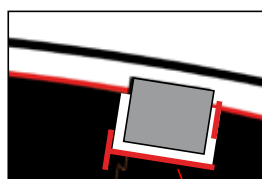

Vers les poteaux, laisser 2cm de vide

Softgrip

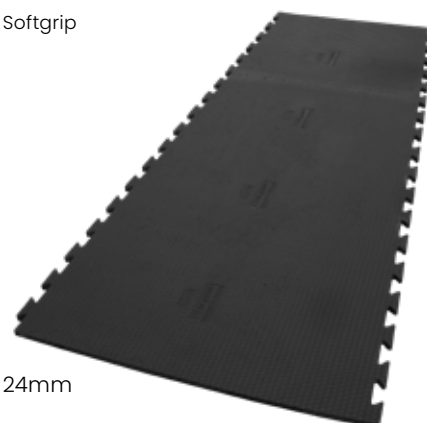

24mm

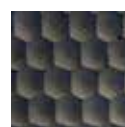

Surface



Sous-face

Belmondo

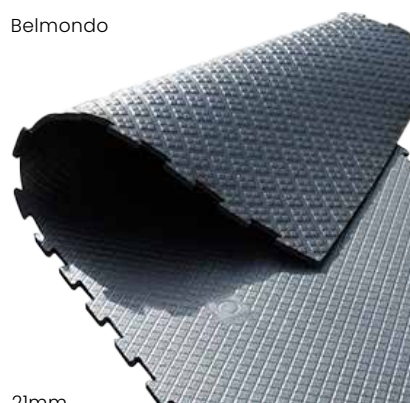

21mm



Surface



Sous-face

# TAPIS PERFORÉ

- Domaine**      Marcheurs
- Matériel**     Caoutchouc de haute qualité
- Epaisseur**    6mm

No. art.	Désignation	kg	Qté.	CHF
49.200180	Tapis perforé 180x200/0.6cm, conductive	32.0	Stk	554.00

Veuillez tenir compte des délais de livraison spéciaux.





# „LE TAPIS MOELLEUX CONVIENT AUSSI PARTICULIÈREMENT AUX ANIMAUX PLUS VIEUX.“

Pius Schwizer  
Cavallier en saut d'obstacles







**„MES CHEVAUX ME TIENNENT À  
COEUR. C'EST POURQUOI LE REVÊTE-  
MENT THERMO GRANDE, RÉSISTANT  
À L'URINE ET QUI S'APPLIQUE SUR DE  
GRANDES SURFACES, EST POUR MOI  
LA BONNE SOLUTION”**

Martin Fuchs  
Cavallier en saut d'obstacles



# REVÊTEMENTS SPÉCIAUX





# TAPIS EN ROULEAU THERMO GRANDE

Le Thermo Grande, fabriqué sur mesure, convient parfaitement pour les aires de lavage. Nous vous conseillons les angles spéciaux en caoutchouc pour une finition parfaite et propre des parois. Aucune saleté grossière ne passe ainsi sous le tapis.

**Domaine** Box à chevaux, élevage de chevaux, aire de lavage

**Matériel** Caoutchouc de haute qualité

**Epaisseur** 15mm

**Remarque** Lors de la pose, tenir compte de la dilatation du tapis due à la chaleur. Laisser reposer le tapis après l'avoir déroulé.



15mm

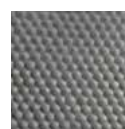

Surface

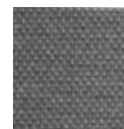

Sous-face

No. art.	Désignation	kg	Qté.	CHF
40.460020	Tapis en rouleau Thermo 15mm 200cm	42.0	ml	165.00
40.460025	Tapis en rouleau Thermo 15mm 250cm	52.5	ml	216.00
40.460030	Tapis en rouleau Thermo 15mm 300cm	63.0	ml	259.00
40.460035	Tapis en rouleau Thermo 15mm 350cm	74.0	ml	331.00
40.460040	Tapis en rouleau Thermo 15mm 400cm	84.0	ml	379.00
40.460045	Tapis en rouleau Thermo 15mm 450cm	94.5	ml	426.00

## Frais de coupe

00.440000	Frais de coupe transversale		pce	17.00
00.450000	Frais de coupe longitudinale		ml	12.00

## Options

45.420330	Bande d'étanchéité en caoutchouc 150x1.2mm rouleaux	0.3	ml	5.10
45.420205	Matériel de jointoiment Soudaflex 40FC, 310ml cartouche	0.3	pce	18.50
45.420410	Raccord Z en inox pour tapis en rouleau 15mm, Longueur 2990mm, prépercer 8mm incl. fixations	1.3	pce	89.00
45.420350	Raccord de paroi en caoutchouc pour tapis en rouleau 15mm incl. fixations	10.2	pce	93.00

45.420410  
Raccord Z en inox

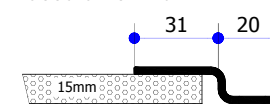

45.420350  
Raccord de paroi en caoutchouc

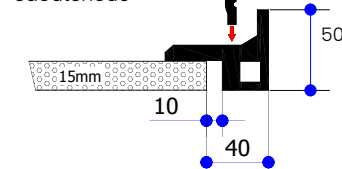

# TAPIS DIAMANT

No. art.	Désignation	kg	Qté.	CHF
45.412100	Tapis pour paddock Diamant 100x100/2cm 4 bordures en puzzle	20.0	pce	67.00

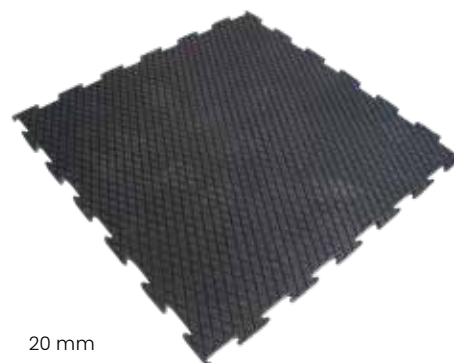

20 mm

# REVÊTEMENTS SPÉCIAUX



# TAPIS EN ROULEAU THERMO 10

Les tapis de protection des parois étouffent les coups et protègent les parois contre les charges légères. Ils sont faciles et rapides à poser.

<b>Domaine</b>	Parois dans boxes, couloirs d'écurie et véhicules de transport
<b>Matériel</b>	Caoutchouc de haute qualité
<b>Epaisseur</b>	10mm
<b>Remarque</b>	Les raccords doivent être posés sans que les tapis dépassent pour que les chevaux ne puissent pas atteindre les tapis avec les dents. Matériel de fixation pour finition soignée: voir ci-dessous.

No. art.	Désignation	kg	Qté.	CHF
40.462010	Tapis en rouleau Thermo 10mm avec tissu 100cm	12.0	ml	68.00
40.462012	Tapis en rouleau Thermo 10mm avec tissu 120cm	14.4	ml	82.00
40.462015	Tapis en rouleau Thermo 10mm avec tissu 150cm	18.0	ml	102.00
40.462020	Tapis en rouleau Thermo 10mm avec tissu 200cm	24.0	ml	136.00
40.462025	Tapis en rouleau Thermo 10mm avec tissu 250cm	30.0	ml	179.00
40.462030	Tapis en rouleau Thermo 10mm avec tissu 300cm	36.0	ml	215.00
40.462035	Tapis en rouleau Thermo 10mm avec tissu 350cm	42.0	ml	281.00
40.462040	Tapis en rouleau Thermo 10mm avec tissu 400cm	48.0	ml	321.00
<b>Options</b>				
45.420346	Winkelprofil CNS als Abschlussleiste, inkl. Fixations	1.3	Stk	62.00
00.440000	Frais de coupe transversale		pce	17.00
00.450000	Frais de coupe longitudinale		ml	12.00



15mm

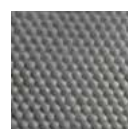

Surface

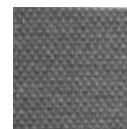

Sous-face

45.420346  
Winkelprofil als  
Abschlussleiste

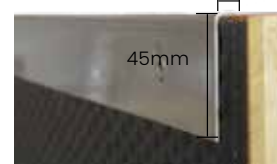

# TAPIS SCRATCHY

Le tapis de massage Scratchy prévient les blessures de la peau causées par les frottements sur les surfaces rugueuses comme le béton ou le métal.

<b>Domaine</b>	Coins, bords et murs.
<b>Matériel</b>	Caoutchouc renforcé par un tissu et des picots extra-résistants.
<b>Epaisseur</b>	40 mm
<b>Montage</b>	Avec trois bandes de montage, sans vis.

No. art.	Désignation	kg	Qté.	CHF
42.200100	Scratchy tapis de massage L:50cm H:150cm avec quatre bandes de montage, sans vis	13.0	pce	136.00

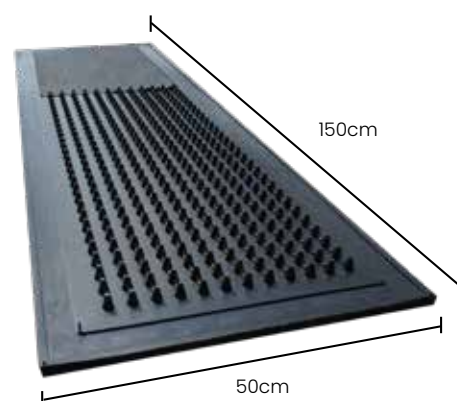



# RIDEAU À LAMELLES



# RIDEAU À LAMELLES

Les rideaux à lamelles se composent de PVC souple et flexible qui, grâce à leur transparence, offrent des conditions de visibilité et de luminosité optimales. Ils isolent parfaitement et réduisent l'échange de poussière entre deux zones.

<b>Domaine</b>	Agriculture, élevage de chevaux, construction, industrie
<b>Matériel</b>	PVC souple
<b>Qualité</b>	transparent avec léger aspect bleuté, résistant aux UV
<b>Montage</b>	Dans l'ouverture/vide (sous le linteau) : perte de 5 cm de hauteur dans le passage. Devant l'ouverture (devant le linteau): chevauchement latéral de 10 cm de chaque côté. Chevauchement des lamelles de 10-15 cm.



No. art.	Désignation	kg	Qté.	CHF
35.150150	Rideau à lamelles PVC 10/0,3cm, rouleau de 50ml	18.0	roul	190.00
35.150250	Rideau à lamelles PVC 20/0,3cm, rouleau de 50ml	36.0	roul	295.00
35.150325	Rideau à lamelles PVC 30/0,3cm, rouleau de 25ml	26.5	roul	247.00
35.150350	Rideau à lamelles PVC 30/0,3cm, rouleau de 50ml	53.0	roul	494.00
<b>Fertig konfektioniert inklusive Fixations</b>				
35.150410	Rideau à lamelles prêt à poser largeur 100cm avec 5 lamelles de 250cm	14.0	pce	173.00
35.150425	Rideau à lamelles prêt à poser largeur 125cm avec 6 lamelles de 250cm	16.9	pce	208.00
35.150430	Rideau à lamelles PVC 30/0,3cm incl. tôle de fixation monté 250cm	5.0	pce	36.00
<b>Options</b>				
35.150030	Tôle de fixation 30cm pour rideau à lamelles, (5 pces/ml)	0.2	pce	4.30
35.150098	Rail de fixation acier 98.4cm pour rideau à lamelles	0.7	pce	20.70
35.150123	Rail de fixation acier 123cm pour rideau à lamelles	0.8	pce	24.50

35.150098

35.150030

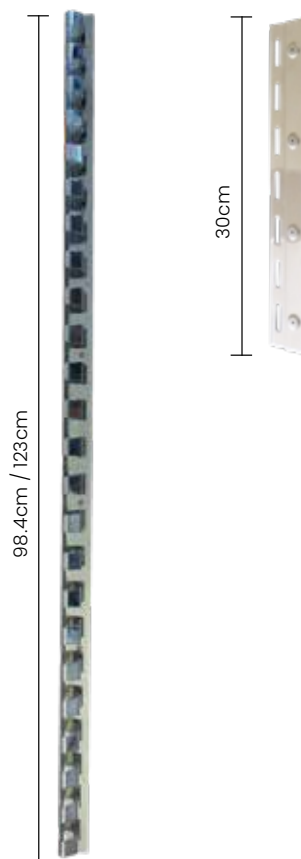



# REVÊTEMENTS SPÉCIAUX





# VÉHICULES DE TRANSPORT & RAMPES

Le tapis Thermo est idéal pour les vans et les véhicules de transport de chevaux. Il peut être découpé presque à n'importe quelle dimension grâce aux différentes largeurs disponibles.

<b>Domaine</b>	Vans, véhicules de transport de chevaux
<b>Matériel</b>	Caoutchouc avec tissu
<b>Remarque</b>	Lors de la pose, tenir compte de la dilatation du tapis due à la chaleur. Laisser reposer le tapis après l'avoir déroulé.

No. art.	Désignation	kg	Qté.	CHF
<b>Tapis en rouleau Dunlomat</b>				
40.461120	Tapis en rouleau Dunlomat 10mm 120cm	12.0	ml	233.00
40.461150	Tapis en rouleau Dunlomat 10mm 150cm	15.0	ml	234.00
40.461160	Tapis en rouleau Dunlomat 10mm 160cm**	16.0	ml	229.00
40.461200	Tapis en rouleau Dunlomat 10mm 200cm	20.0	ml	388.00
<b>Tapis en rouleau Thermo 10</b>				
40.462010	Tapis en rouleau Thermo 10mm avec tissu 100cm	12.0	ml	68.00
40.462012	Tapis en rouleau Thermo 10mm avec tissu 120cm	14.4	ml	82.00
40.462015	Tapis en rouleau Thermo 10mm avec tissu 150cm	18.0	ml	102.00
40.462020	Tapis en rouleau Thermo 10mm avec tissu 200cm	24.0	ml	136.00
40.462025	Tapis en rouleau Thermo 10mm avec tissu 250cm	30.0	ml	179.00
40.462030	Tapis en rouleau Thermo 10mm avec tissu 300cm	36.0	ml	215.00
40.462035	Tapis en rouleau Thermo 10mm avec tissu 350cm	42.0	ml	281.00
40.462040	Tapis en rouleau Thermo 10mm avec tissu 400cm	48.0	ml	321.00
<b>Tapis RAMP</b>				
45.240210	Tapis rouleaux RAMP avec lattes transversales 240cm	32.0	ml	158.00
<b>Coller par des spécialistes</b>				
45.420310	Primer 0.75 kg PR 200 gris pour masse vulcanisée 2 comp. SC400	0.8	Emb	237.00
45.420320	Masse vulcanisée 2 comp. 0.7kg SC4000 & 1x durcisseur E-40	0.7	pce	150.00
45.420325	Masse vulcanisée 2 comp. 4.5kg SC4000 & 7x durcisseur E-40	4.5	Emb	460.00
45.420205	Matériel de jointolement Soudaflex 40FC, 310ml cartouche	0.3	pce	18.50



Dunlomat 10mm

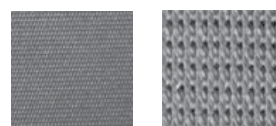

Surface

Sous-face



Thermo 10mm

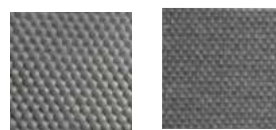

Surface

Sous-face



Ramp

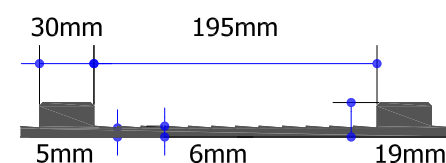

Amener la remorque lavée et sèche chez nous. Nous avons besoin de 2 jours ouvrables pour la pose. Merci de vous inscrire 1-2 semaine avant l'exécution. Coût: Sur demande.

# REVÊTEMENTS SPÉCIAUX



# SOLS POUR CLINIQUES VÉTÉRIAIRES

La pose de revêtement en caoutchouc sans joint permet de réaliser des sols offrant une hygiène maximale et représente ainsi un choix particulièrement intéressant pour les cliniques vétérinaires.

## La solution pour un sol intégral dans le milieu vétérinaire

Nos revêtements de sol peuvent être commandés à la longueur souhaitée et avec une largeur maximale de 4 mètres. Les revêtements en caoutchouc sont confectionnés avec des raccords permettant une pose en continu. Dans des espaces plus larges, les raccords sont étanchéifiés contre l'eau et l'urine. Ces sols sans joints sont disponibles avec différentes résistances et sont posés selon les sollicitations effectives.

## Pour des exigences d'hygiène et de propreté élevée

Les joints de sols représentent un problème dans les environnements exigeant une hygiène élevée. La saleté se dépose dans la rainure et offre ainsi un milieu de culture pour les bactéries et les germes. Les cliniques vétérinaires en particulier requièrent une hygiène maximale pour garantir le bien-être des animaux et minimiser les risques d'infection.

Etant donné que nos revêtements en caoutchouc peuvent être posés sur toute la surface sans joint, ils permettent de garantir un niveau élevé de propreté. L'accumulation de saleté dans les rainures est exclu préalablement et cela augmente non seulement l'hygiène, mais facilite aussi le nettoyage du sol.

## Minimisation des blessures dans les box de réveil

Il est aussi possible d'habiller les parois. En revêtant les parois, le risque de blessure pour les chevaux est minimisé et le nettoyage est facilité. Les parois rembourrées profitent notamment aux box de réveil, étant donné que, après une narcose, les chevaux peuvent être agités pendant la phase de réveil et que, de ce fait, le risque de blessures augmente.

## Ajustement individualisé selon vos besoins

N'hésitez pas à nous contacter pour un entretien conseil. Nous nous ferons un plaisir d'évaluer la situation actuelle avec vous et d'établir une offre sans engagement.



Abschlussprofil für Bödenbeläge



Wandabschluss



Urin- und wasserdichte Fugen

Couleurs disponibles

5302



5303



5304

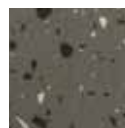

5308



5317



5319







**„SUR LA PISTE, L'ENTHOUSIASME  
EST PORTÉ PAR MES CHEVAUX  
ET MOI-MÊME, DANS LE BOX DES  
CHEVAUX PAR L'EQUIMAT.“**

Fredy Knie jun.  
Circus Knie

A woman with brown hair, wearing a dark navy blue jacket with white accents, is holding a large, green, textured mat. She is looking towards a brown horse's head on the right. The horse is wearing a black halter. The background shows a stable interior with a dirt floor and a wall of green trees.

**„MES EXIGENCES SONT ÉLEVÉES EN CE QUI CONCERNE LES SOLS DES BOX : L'EQUIMAT Y RÉPOND.”**

Jannika Sprunger  
Cavalière de saut d'obstacle



# ABREUVOIRS

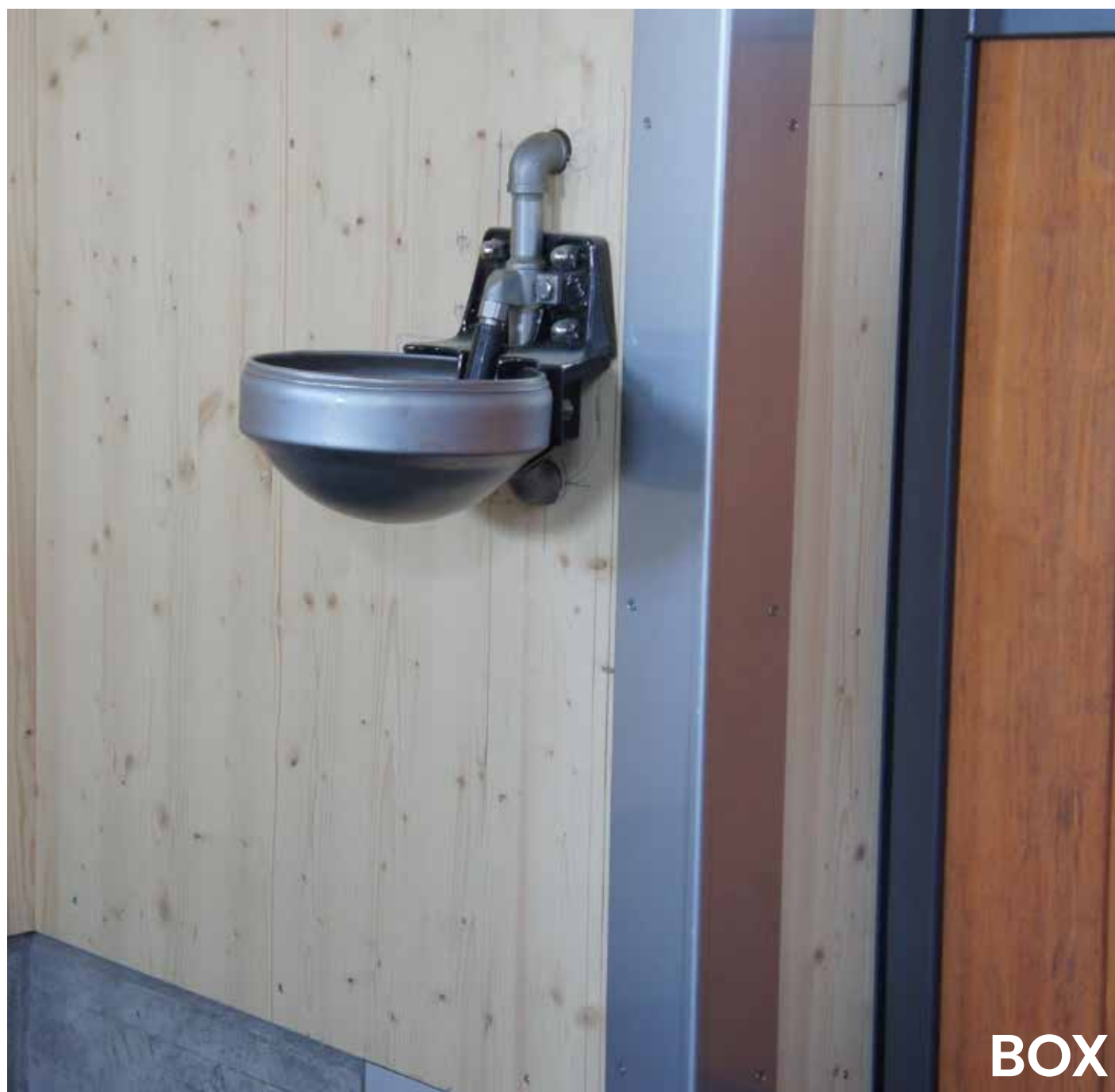



# ABREUVOIRS SUEVIA

No. art.	Désignation	Qté.	CHF
<b>Abreuvoirs pour détention en box</b>			
70.700123	Abreuvoir en Aquathan Mod. 12P Suevia Raccordement MS-R 3/4", dessus et dessous	pce	52.00
70.700203	Abreuvoir en inox Mod. 1200 Suevia Raccordement MS-R 3/4", dessous & dessus	pce	114.00
70.700130	Abreuvoir en Aquathan Mod. 130P Suevia Raccordement MS-R 1/2' à droite ou à gauche	pce	78.00
70.700340	Abreuvoir Mod. 340 Suevia Raccordement sur le côté droite MS-R 1/2"	pce	127.00
<b>Abreuvoirs résistants au gel pour détention en box</b>			
70.700463	Abreuvoir Mod. 46, chauffant Suevia raccordement MS-R 3/4", dessus et dessous Puissance de chauffage 80W, 24V	pce	222.00
70.700124	Abreuvoir Mod. 12P-HK, avec soupape chauffée, Raccordement MS-R 3/4", dessous & dessus, Puissance de chauffage 30 Watt, 24 Volt	pce	137.00
70.700275	Abreuvoir en Aquathan Mod. 127K-H, chauffant Suevia Raccordement MS-R 1/2", à coté, droite Puissance de chauffage 40 Watt, 24 Volt	pce	146.00
<b>Accessoires</b>			
70.701179	Bride de fixation double R 1 1/4"-2" Suevia pour Mod. 18P;25R;25RH;115;1100;1200	pce	10.80
70.701167	Bride de fixation R 1 1/2"-2" Suevia avec plaque de renfort, (exigence, 2 pcs) Pour Mod. 12P & 12PHK	pce	6.30
70.701470	Etrier de protection pour stabulation libre, pour abreuvoirs Mod. 130P & 340	pce	74.00
70.703957	Plaque de protection en acier L:100cm, l:11cm, h:8cm	pce	33.00
70.703958	Plaque de protection en acier l:100cm, l:21.5cm h:6cm	pce	61.00
70.101380	Transformator 230V/24V, 100W	pce	121.00
70.101390	Transformator 230V/24V, 200W	pce	156.00
70.101392	Transformator 230V/24V, 400W	pce	249.00

## Abreuvoirs pour détention en box

70.700123



70.700203



70.700130



70.700340



## Abreuvoirs résistants au gel pour détention en box

70.700463



70.700124



70.700275



## Accessoires

70.701179



70.701167



70.703957



70.703958



70.101380 /390/392



70.701470

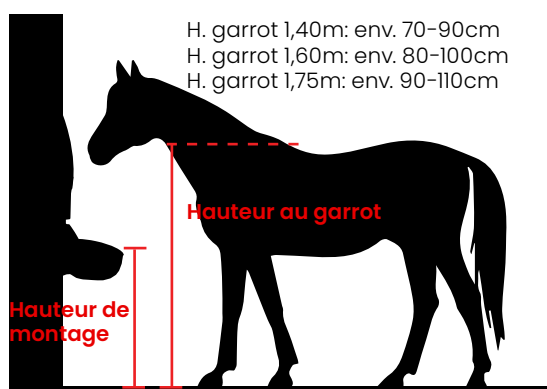

H. garrot 1,40m: env. 70-90cm  
H. garrot 1,60m: env. 80-100cm  
H. garrot 1,75m: env. 90-110cm

**Hauteur au garrot**

**Hauteur de montage**

Ces hauteurs de montage sont indicatives. Elles peuvent être adaptée selon le site ou les animaux.

# ABREUVOIRS





# ABREUVOIRS SUEVIA

No. art.	Désignation	Qté.	CHF
<b>Tränken für Laufställe</b>			
70.700340	Abreuvoir Mod. 340 Suevia Raccordement sur le côté droit MS-R 1/2"	pce	127.00
70.700123	Abreuvoir en Aquathan Mod. 12P Suevia Raccordement MS-R 3/4", dessus et dessous	pce	52.00
70.700130	Abreuvoir en Aquathan Mod. 130P Suevia Raccordement MS-R 1/2" à droite ou à gauche	pce	78.00
70.730140	Abreuvoir auge compact en inox 55x40 cm, raccordement MS-R 3/4", gauche ou droite	pce	463.00
<b>Frostsichere Tränken für Laufställe</b>			
70.700463	Abreuvoir Mod. 46, chauffant Suevia raccordement MS-R 3/4", dessus et dessous Puissance de chauffage 80W, 24V	pce	222.00
70.700275	Abreuvoir en Aquathan Mod. 127K-H, chauffant Suevia Raccordement MS-R 1/2", à coté, droite Puissance de chauffage 40 Watt, 24 Volt	pce	146.00
70.700043	Abreuvoir Mod. 43A, chauffant Suevia Raccordement R 1/2", dessous Puissance de chauffage 80W, 24V	pce	341.00
70.701346	Tubes thermique SUEVIA avec isolation, 600mm emploi pour Mod. 41A, 43A	pce	178.00
70.701348	Tubes thermique SUEVIA avec isolation, 800mm emploi pour Mod. 41A, 43A	pce	224.00
70.701345	Tubes thermique SUEVIA avec isolation, 800mm & 300mm, emploi pour Mod. 41A, 43A	pce	255.00
70.730850	Thermo-Source Mod. 850 Suevia Cuve en plastique avec un poste d'abreuvement, MS-R 1/2"	pce	659.00
70.730860	Thermo-Source Mod. 860 Suevia Cuve en plastique avec deux postes d'abreuvement, MS-R 1/2"	pce	893.00
<b>Optionen</b>			
70.701167	Bride de fixation R 1/2"-2" Suevia avec plaque de renfort, (exigence, 2 pcs) Pour Mod. 12P & 12PHK	pce	6.30
70.731058	Chauffage complémentaire mod. 6058 pour abreuvoir à flotteur compact 55cm, 24V, 180W	pce	82.00
70.701322	Transformator 230V/24V, 50W	pce	87.00
70.101380	Transformator 230V/24V, 100W	pce	121.00
70.101390	Transformator 230V/24V, 200W	pce	156.00
70.101392	Transformator 230V/24V, 400W	pce	249.00

## Abreuvoirs pour stabulations libres



## Abreuvoirs résistants au gel pour stabulations libres



## Accessoires





# ABREUVOIRS



# ACCESSOIRES ABREUVOIRS SUEVIA

No. art.	Désignation	Qté.	CHF
70.701861	Câble chauffant antigel 2m 20W, 24V	pce	50.00
70.701863	Câble chauffant antigel 3m 30W, 24V	pce	56.00
70.701602	Câbles chauffants Longueur 2m 33W/230V avec Thermostat vers prise	pce	63.00
70.701604	Câbles chauffants Longueur 4m 60W/230V avec Thermostat vers prise	pce	66.00
70.701608	Câbles chauffants Longueur 8m 120W/230V avec Thermostat vers prise	pce	68.00
70.701612	Câbles chauffants Longueur 12m 180W/230V avec Thermostat vers prise	pce	71.00
70.701618	Câbles chauffants Longueur 18m 245W/230V avec Thermostat vers prise	pce	88.00
70.701625	Câbles chauffants Longueur 25m 365W/230V avec Thermostat vers prise	pce	93.00
70.701636	Câbles chauffants Longueur 36m 600W/230V avec Thermostat vers prise	pce	106.00
70.701648	Câbles chauffants Longueur 48m 790W/230V avec Thermostat vers prise	pce	125.00
70.701389	Thermostat antigel Mod. 309 Suevia transformateur jusqu'à 10A/230V	pce	92.00
70.701444	Compteur d'eau avec mise à zéro possible	pce	183.00
70.701311	Réchauffeur d'eau mod. 311 3'000W/400V Suevia Pour eau tempérée avec thermostat et pompe de circulation, soupape de sur-pression MS-R 1" (Un disjoncteur différentiel 2x 30mA est obligatoire)	pce	1956.00
70.701280	Réchauffeur d'eau HEATFLOW MINI 3kW/400V Suevia Pour eau tempérée avec thermostat et pompe de circulation, soupape de surpression MS-R 3/4" (Un disjoncteur différentiel 30mA est obligatoire)	pce	2099.00

Garantie: Lors de l'achat de tout appareil de chauffe, les conditions de garantie doivent être consultées au préalable. Elles sont visibles en tout temps sur [www.ghag.ch](http://www.ghag.ch). Avec l'achat, les conditions de garantie sont acceptées.

70.701861/863



70.701602



70.701389



70.701444



70.701311



70.701280



## CRÈCHES

No. art.	Désignation	Qté.	CHF
70.712684	Mangeoires polyéthylène, hauteur totale: 38.5cm, ouverture: 27x27cm	pce	18.00
70.760210	Auge triangulaire Mod. 210 Suevia en plastique, côté 44cm	pce	70.00
70.760211	Auge rectangulaire Mod. 211 Suevia en plastique, 50cm x 48cm	pce	70.00
70.760212	Mangeoire semi-circulaire mod. 212 SUEVIA	pce	69.00

70.712684



70.760210



70.760211



70.760212





# WC POUR CHEVAUX





# WC POUR CHEVAUX

Le WC pour chevaux à utilisation mobile offre aux chevaux un emplacement mobile pour uriner. La baignoire en béton préfabriqué avec pente convient parfaitement pour la détention en groupe active en stabulation libre. Le liquide s'écoule rapidement et de manière contrôlée grâce à l'écoulement intégré.

<b>Domaine</b>	Détention individuelle et en groupe
<b>Matériel</b>	Béton
<b>Particularités</b>	Avec écoulement intégré. Utilisation mobile.



No. art.	Désignation	kg	Qté.	CHF
19.150300	WC pour chevaux tenus en groupe en stabulation libre	1200.0	pce	1300.00



Les WC pour chevaux traditionnels en béton coulé sont inflexibles et chers en raison de frais de coffrage élevés.

# FRESHLIGHT® LUMIÈRES LED





# LAMPES LED FRESHLIGHT® AVEC IONISATION

FRESHLIGHT est l'association unique de la lumière au spectre intégral et de l'ionisation dans une seule lampe. La lumière stimule la production de vitamine D3 des animaux comme lumière de jour. L'ionisation réduit la quantité de poussière fine, de germes et d'ammoniac dans l'air de l'étable. La santé et la vitalité des animaux sont durablement améliorées.

**Domaine** Toutes les écuries

**Particularité** Lumière au spectre lumière de jour. Ionisation intégrée.

**Remarque** Un raccordement à 4 broches avec 230 Volt est nécessaire pour installer ces lampes

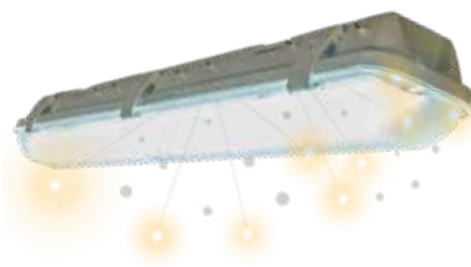

No. Art.	Désignation	kg	Qté	CHF
<b>NANO TUBE LINE</b> <b> Tubes LED mats avec conducteurs interchangeables</b>				
80.200119	LED- Freshlight type HDT-NANO 1211, 1270x130mm, avec échange ionique, 230V, 15Watt, 3'000Lumen, 1Mrd Ions/s, ATEX 24	1.7	pce	169.00
80.200112	LED- Freshlight type HDT 1212-UB, 1270x130mm, avec échange ionique, 230V, 30Watt, 5'250Lumen, 1Mrd Ions/s, ATEX 24	1.9	pce	198.00
80.200122	LED- Freshlight type HDT-NANO 1221, 1270x130mm, avec échange ionique, 230V, 2x15Watt, 6'000Lumen, 1Mrd Ions/s, ATEX 24, dimmable	2.3	pce	204.00
80.200121	LED- Freshlight type HDT-NANO double 1224, 1270x130mm, avec échange ionique, 230V, 50Watt (4x12.5Watt), 10'200Lumen, 1Mrd Ionen p/s, ATEX 24, dimmable	2.8	pce	285.00
<b>ULTRA BRIGHT TUBE LINE</b> <b> Tubes LED claires avec conducteurs interchangeables</b>				
80.200110	LED- Freshlight type HDT 1212, 1270x90mm, avec un tube et échange ionique 230V, 48Watt, 5'100Lumen, 1Mrd Ions/s, ATEX 24, dimmable	1.7	pce	209.00
80.200120	LED- Freshlight type HDT 1224, 1270x110mm, avec deux tube et échange ionique 230V, 4x12.5Watt, 10'200Lumen, 1Mrd Ions/s, ATEX 24, dimmable	2.8	pce	306.00
80.200130	LED- Freshlight type HDT-UB 1236, 1270x160mm, avec trois tube et échange ionique 230V, 6x12.5Watt, 15'300Lumen, 1Mrd Ions/s, ATEX 24, dimmable	3.8	pce	460.00
<b>STRIP LINE</b> <b> Lampes avec bandes de LED</b>				
80.120122	LED- Freshlight type 122, 1200x90mm, avec échange ionique, 230V, 40Watt, 6'400Lumen, 1Mrd Ions/s, ATEX 24, dimmable	2.5	pce	286.00
80.120154	LED- Freshlight type 154, 1500x125mm, avec échange ionique 230V, 96Watt, 15'360Lumen, 1Mrd Ions/s, ATEX 24, dimmable	3.9	pce	460.00



Purification de l'air par ionisation

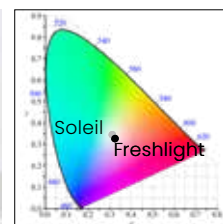

Lumière solaire au spectre intégral

Tube Line



Strip Line



Output, ATEX 24, mâle

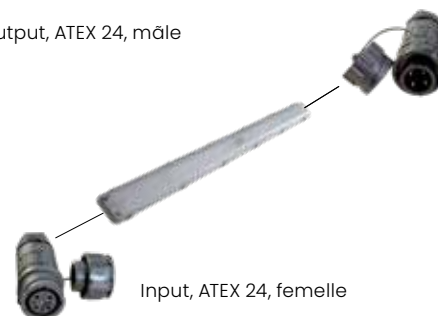

Input, ATEX 24, femelle

Couplages ATEX : Par lampe 1x ATEX femelle, 1x mâle si nécessaire. Voir p.47, FRESHLIGHT accessoires

# FRESHLIGHT® LUMIÈRES LED





# FRESHLIGHT® ACCESSOIRES

## Conducteurs et tubes

Les lampes LED ont une longue durée de vie . Les lampes ne doi-vent gé-  
néralement être remplacées que parce que le conducteur ne fonctionne  
plus, alors que les LEDs dureraient encore longtemps. Freshlight apporte en  
première un tube avec des conducteurs rem-plaçables.

No. Art.	Désignation	Qté	CHF
80.210150	conducteur pour tube 15W, dimmable	pce	16.00
80.210250	conducteur pour tube 12.5W, dimmable	pce	16.00
80.919040	Alimentation électrique pour modèle HD 122	pce	42.00
80.919048	Alimentation électrique pour modèle HD 152/154	pce	48.00
80.210121	Nano Tube 1200 T8, 230V, 15Watt, 3'000Lumen, dimmable	pce	44.00
80.210122	Nano Tube double 1200 T8, 230V, 25Watt (2x12.5Watt), 5'100Lumen, dimmable	pce	67.00
80.210123	Clear Tube 1200 T8 Ultra Bright, 230V, 2x12.5Watt, 5'100Lumen, dimmable	pce	77.00

80.210150



80.210250



80.210121 / 80.210122



80.210123



## Couplages ATEX24

Couplages ATEX :Par lampe 1x ATEX femelle, 1x mâle si nécessaire

No. Art.	Désignation	Qté	CHF
80.000005	couplage ATEX 24 femelle	pce	9.00
80.000006	couplage ATEX 24 mâle	pce	9.00

80.000005 / 80.000006



## Protection, variateur et filtre

No. Art.	Désignation	Qté	CHF
80.000040	Protection fine contre surtensions avec éclaira- ge fonctionnel, max: 265V, min: 210V	pce	76.00
80.000010	Variateur numérique type IGBT pour max. 2'000 W	pce	635.00
80.000011	Line Dimmer +IR Remote 300W Home	pce	77.00
80.000020	Filtre de lumière 250V, 10A, 50/60Hz	pce	346.00

80.000040



80.000010



80.000011



80.000030



## Unité de contrôle

No. Art.	Désignation	Qté	CHF
80.000030	commande d'éclairage SPS DimTime: minute- rie, fonction de variation 0 - 100%	pce	2900.00
80.000032	Montage Module supplémentaire pour deuxiè- me variateur supérieur à 2000W	pce	108.00
80.000033	Bouton de commande externe pour système de commande d'éclairage	pce	175.00

# FRESHLIGHT® PROJECTEURS LED



# PROJECTEURS LED FRESHLIGHT®

Les projecteurs FRESHLIGHT LED disposent d'un spectre lumineux similaire à celui du soleil. En plus d'un excellent éclairage, les projecteurs permettent d'obtenir plus de vitamine D et des animaux pleins de vitalité. Un autre avantage est la très faible consommation d'énergie par rapport à la puissance lumineuse.

**Domaine** Toutes les écuries

**Particularité** Lumière au spectre de soleil.

No. Art.	Désignation	kg	Qté	CHF
80.500255	LED- Freshlight Typ HBS 50W 230V, 50Watt, 10'000Lumen, ATEX 15	3.0	pce	179.00
80.500256	LED- Freshlight Typ HBS 75W 230V, 75Watt, 15'000Lumen, ATEX 15	4.0	pce	264.00
80.500125	LED- Freshlight type HB125 SMT, 230V, 125Watt, 23'750Lumen, ATEX 15	5.2	pce	375.00
80.500250	LED- Freshlight type HB250 SMT, 230V, 250Watt, 47'500Lumen, ATEX 15	9.4	pce	690.00
<b>Zubehör</b>				
80.000007	couplage ATEX 15 femelle	0.0	pce	8.00
80.000008	couplage ATEX 15 mâle	0.0	pce	8.00
80.000009	couplage ATEX-T F24 / F15 / M24	0.0	pce	21.00
80.000012	couplage ATEX-T F24 / 2x F15 / M24	0.0	pce	31.00
80.000040	Protection fine contre surtensions avec éclairage fonctionnel, max: 265V, min: 210V	0.1	pce	76.00

HB 125 Watt, 250 Watt



HBS 50 Watt, 75 Watt



HBS 50 composé



80.000007 / 80.000008



80.000009



80.000012



80.000040



# FRESHLIGHT® IONISATION

Les barres d'ionisation purifient l'air par ionisation permanente. Les particules d'oxygène sont chargées négativement. Elles se lient ainsi aux poussières fines, aux virus et aux bactéries et tombent avec eux au sol. La qualité et l'odeur de l'air ambiant s'améliorent sensiblement en très peu de temps.

No. Art.	Désignation	kg	Qté	CHF
80.500255	LED- Freshlight Typ HBS 50W 230V, 50Watt, 10'000Lumen, ATEX 15, dimmbar	3.0	Stk	179.00
80.500256	LED- Freshlight Typ HBS 75W 230V, 75Watt, 15'000Lumen, ATEX 15	4.0	Stk	264.00



Les particules d'oxygène ionisées lient la poussière et les bactéries

80.500255



80.500256





# LACTELL CONSTRUCTION ET AMÉNAGEMENTS SÀRL

Lactell sa a été fondée en 1985 à Boussens. L'entreprise est dédiée aux infrastructures agricoles.

En juin 2005, le secteur équestre, en plein essor, s'émancipe. Fort de 20 ans d'expérience, son responsable, Pierre-André Jaunin, crée une entreprise indépendante : lactel construction et aménagements sàrl.

Dès l'élaboration de votre projet, Pierre-André Jaunin est attentif à vos demandes, prêt à vous conseiller dans vos choix.

La réalisation associe votre satisfaction quotidienne au bien-être et à la sécurité de vos chevaux, poneys, ânes et mulets.

**La „barn“ - étymologie anglaise - est une écurie avec couloir central, les chevaux sont face à face et côte à côte, une proximité qui les apaise, surtout si les boxes sont séparés par des barreaux. Lactell vous propose notamment des barns complets, avec toute l'infrastructure intérieure.**



